

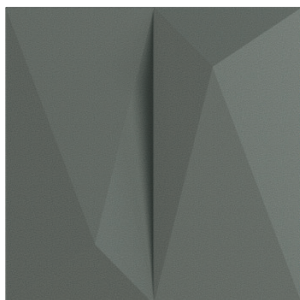

Trio 4' x 4'
CRYSTAL 2424 // Configuration CRYP-T6

TRIO d'Artofix met en valeur votre espace tout en améliorant l'acoustique. Installation facile grâce ses agencements prédéfinis sans tracas et au design élégant. Laissez-vous inspirer par les suggestions d'agencements.

MODÈLES DE TUILES OFFERTS :



Crystal
24 x 24 po
610 x 610 mm

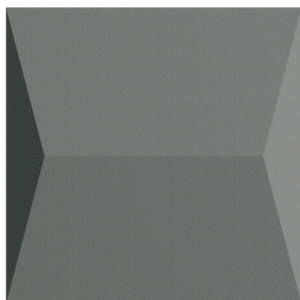

Prism
24 x 24 po
610 x 610 mm



Zen
24 x 24 po
610 x 610 mm

TRIO

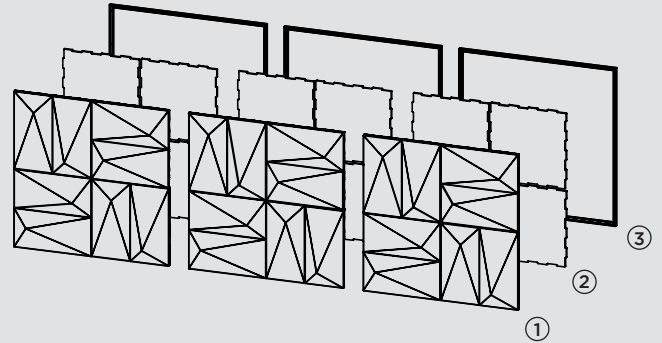
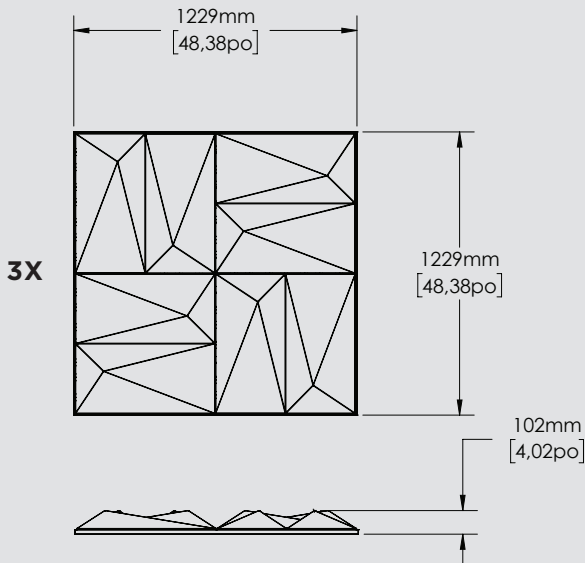

FORMAT 4' X 4'



COMPOSANTES

- ① Tuiles
- ② Doublure acoustique (laine de roche)
- ③ Moulures pré-coupées Artotrim-C1 (aluminium anodisé)

INFORMATIONS SUR LE PRODUIT

	Modèle	Dimensions L x H	Épaisseur	Surface acoustique	Codes SOLO [†]	Artotrim-C1* (incluses)	Artoclips** (incluses)
	Crystal Trio 4 x 4 (12 tuiles)	3 cadres de : 48,38 x 48,38 po 1229 x 1229 mm	4,02 po 102 mm	48 pi ² 4,46 m ²	CRYP-2424-R-T-2335-****	12x (48 po)	48
	Prism Trio 4 x 4 (12 tuiles)	3 cadres de : 48,38 x 48,38 po 1229 x 1229 mm	3,30 po 84 mm	48 pi ² 4,46 m ²	PRIP-2424-R-T-2335-****	12x (48 po)	48
	Zen Trio 4 x 4 (12 tuiles)	3 cadres de : 48,38 x 48,38 po 1229 x 1229 mm	0,93 po 24 mm	48 pi ² 4,46 m ²	ZENP-2424-R-T-2335-****	12x (48 po)	48

CHOIX DE TISSUS

Style Ancre 2335



White
2664

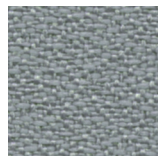

Slate
2017

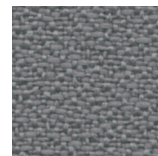

Asteroid
2053

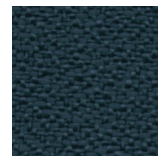

Deep Water
2051

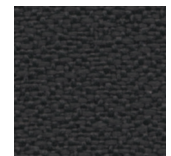

Graphite
2079

† Tissus

Remplacer **** par le numéro de couleur sélectionné

* Moulures de périmètre pré-coupées

** Clips de rétention pour tuiles au périmètre du cadre

TISSUS ANCHORAGE

Ancre 2335
65 % de polyester recyclé pré-consommation
35 % de polyester recyclé post-consommation.

INFLAMMABILITÉ

ASTM-E-84 : Classe A
CAN/ULC-S102.2

PERFORMANCE ACOUSTIQUE***

Coefficient de réduction du bruit (Hz)
CRB (NRC) 0.85 : Crystal, Prism
0.80 : Zen

TRIO

FORMAT 4' X 4'

AGENCEMENT DES TUILES

Crystal

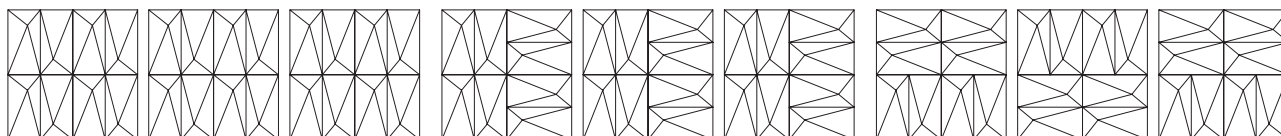

CRYP-T1

CRYP-T2

CRYP-T3

CRYP-T4

CRYP-T5

CRYP-T6

Prism

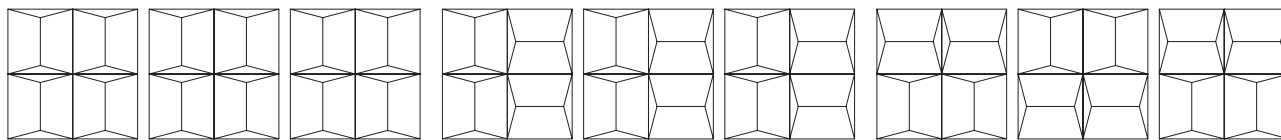

PRIP-T1

PRIP-T2

PRIP-T3

PRIP-T4

PRIP-T5

PRIP-T6

Zen

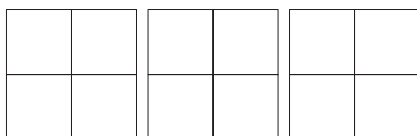

ZENP-T1

Pour obtenir plus de détails sur les produits, vous pouvez nous contacter ou joindre un distributeur local autorisé.

***Les résultats proviennent d'un laboratoire indépendant certifié et ont été effectués selon les normes ASTM C423 - Méthode d'essai standard pour les coefficients d'absorption acoustique par la méthode en salle de réverbération. Consultez la fiche des performances acoustiques pour plus de détails.

Les dessins ne sont pas à l'échelle. Ne pas utiliser comme gabarit. Les informations contenues dans cette mise en plan sont la propriété d'Artofix. Reproduction interdite.

FICHE PRODUIT_2024-04

+1.450.646.7555
info@artofix.com

artofix.com